



# ***RX-LC4***

## ***RECEPTOR MULTIUSO COM 4 SAÍDAS A RELÉ LEARNING CODE***

### **Características**

- Aprende até 31 códigos diferentes;
- Compatível com controles remotos e sensores sem fio da linha LEARNING CODE da MOREY.
- Compatível também com controles remotos e sensores sem fio convencionais da MOREY que necessitam de pré-codificação;
- Os 4 relés podem ser configurados para pulso ou retenção;
- Os 4 relés possuem bornes para conexões dos contatos C/NA/NF
- Tempo de pulso dos relês configurável para 1/2, 1, 2 ou 3 segundos;
- Saída para sinalização em buzzer ou sirene com função pânico;
- Frequência de recepção: 433,92 MHz.
- Montado com tecnologia SMD

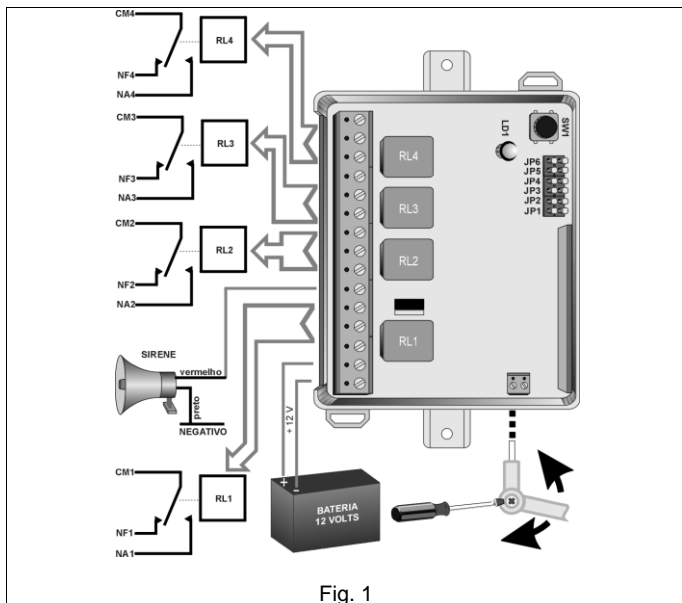

Fig. 1

## Como cadastrar controles remotos:

Os controles remotos **TX-510** e **TX-514** possuem códigos que vêm pré-gravados de fábrica não havendo a necessidade de cortar trilhas para codificar. Desta forma, o RX-LC4 tem capacidade para armazenar 31 controles remotos destes modelos, onde cada um possui um código distinto.

Os controles remotos **TX-10** e **TX-14** são codificados manualmente e também podem ser cadastrados no RX-LC4. Como no RX-LC4 há memória para cadastrar apenas 31 códigos diferentes, a opção de se utilizar os controles remotos **TX-10** ou **TX-14** pode ser útil para se utilizar vários controles remotos com o mesmo código cadastrando apenas um deles. Desta forma se utiliza apenas uma posição de memória para um número ilimitado de controles remotos.

Siga abaixo as instruções para cadastrar os controles remotos.

1. Retire a tampa do gabinete colocando uma chave de fenda numa das travas laterais, pressionando-a para dentro e depois para cima.
2. Pressione uma vez o botão SW1 do RX-LC4 (figura 1);
3. O LED acende (figura 1);
1. Pressione uma vez qualquer botão de cada controle remoto a ser cadastrado;
2. A cada novo controle remoto cadastrado o LED pisca algumas vezes indicando que o controle remoto foi cadastrado e volta a ficar aceso aguardando o próximo controle remoto a ser cadastrado;
3. Ao terminar de cadastrar todos os controles remotos, o LED permanecerá aceso por alguns segundos e então apaga automaticamente, encerrando a sessão de cadastramento;
4. Sempre que for necessário cadastrar um novo controle remoto, basta seguir os passos de 1 a 6 acima;
5. Os controles cadastrados numa sessão anterior não serão perdidos, mas deve-se observar o máximo de 31 controles remotos, pois se tentar programar o 32º controle, ele não será cadastrado e o LED irá piscar 8 vezes indicando que a memória já está completamente preenchida.

### **Codificação de controles remotos TX-10 e TX-14:**

1. Retire a tampa do controle remoto TX-14P ou TX-10, soltando o parafuso localizado na tampa inferior.
2. As 2 figuras seguintes mostram como o TX-14P (o lado superior da placa) e o TX-10 (o lado inferior da placa) são codificados de fábrica e um exemplo de como codificá-los com um código diferente.
3. Para codificar um código diferente, corte as trilhas do controle remoto conforme exemplo na figura 3.
4. Para cadastrar estes controles remotos, proceda conforme os itens de A1 a A8.

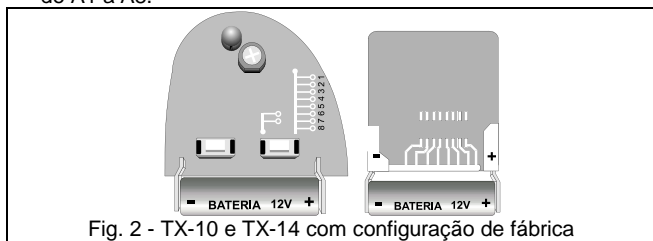

Fig. 2 - TX-10 e TX-14 com configuração de fábrica

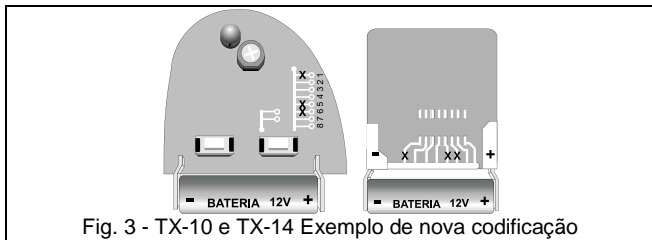

Fig. 3 - TX-10 e TX-14 Exemplo de nova codificação

**Como apagar da memória os controles remotos e/ou sensores cadastrados:**

**ATENÇÃO: ESTA OPERAÇÃO APAGA TODOS OS CONTROLES REMOTOS E/OU SENSORES DA MEMÓRIA.**

Pressione o botão SW1 no RX-LC4 e mantenha pressionado por pelo menos 10 segundos.

Após este procedimento, a memória do receptor RX-LC4 estará vazia.

**Configuração dos relés:**

**NOVA FUNÇÃO:** Todos os relés do RX-LC4 podem ser configurados para operar em modo pulso ou retenção independentemente. Para isso, insira ou remova os jumpers **JP1** a **JP4** respectivamente a cada relé RL1 a RL4. Com jumper removido, o relé funciona em modo pulso, e inserindo, o relé funciona em modo retenção. Veja exemplos na tabela 1 abaixo:

JP4		RL4 retenção	JP4		RL4 retenção
JP3		RL3 pulso	JP3		RL3 retenção
JP2		RL2 pulso	JP2		RL2 pulso
JP1		RL1 retenção	JP1		RL1 pulso

Tabela 1

## **Operação dos relés em modo retenção**

O relé configurado para operar no modo retenção, serve para ligar e desligar um dispositivo conectado a ele por controle remoto. Quando o botão correspondente do controle remoto é acionado, o respectivo relé arma, e quando acionamos novamente esse botão, o relé desarma. Por exemplo, se o relé 3 for configurado para operar no modo retenção, acionando o botão 3 do controle remoto, o relé 3 arma e acionando novamente, desarma.

## **Saída SIR+**

Ao armar qualquer um dos relés (configurados para retenção), a sirene ou buzzer conectado à saída SIR +, emite 1 “bip” e ao desarmar emite 2 “bips”. Os bips são mais curtos nos relés 1 e 3, e mais longos nos relés 2 e 4.

## **Função pânico:**

A função pânico serve para ligar e desligar a sirene ou buzzer conectado à saída SIR+ do RX-LC4. Esta função somente funciona através do botão correspondente ao relé configurado para operar no modo retenção.

1. Para ativar a função “**pânico**”, basta pressionar e manter pressionado por 3 segundos o botão do controle remoto correspondente ao relé configurado para operar no modo retenção
2. A função “**pânico**” se desativará automaticamente após 20 segundos
3. Para desativar a função “**pânico**” antes de 20 segundos, pressione qualquer um dos botões do controle remoto
4. Quando se aciona a função pânico, situação dos relés (armados ou desarmados) não é alterada. Se, por exemplo, o relé estiver acionado, ele continuará acionado ao ligar e desligar a função pânico.

## **Operação dos relés em modo pulso**

O relé configurado para operar no modo pulso, permanece armado durante um tempo determinado por dois fatores: Pelo tempo que o botão correspondente do controle remoto permanecer pressionado e pelo tempo mínimo de pulso configurado pelos jumpers JP5 e JP6. A configuração de tempo mínimo de pulso afeta TODOS os relés que estiverem funcionando no modo pulso.









<b>Tempo mínimo de pulso</b>	
JP6  JP5 	0,5 (meio) segundo
JP6  JP5 	1 segundo
JP6  JP5 	2 segundos
JP6  JP5 	3 segundos

Tabela 2

Ao configurar os jumpers JP5 e JP6 para o tempo desejado, é importante observar que, ao pressionar um botão do controle remoto durante um tempo menor que o selecionado, o relé correspondente ficará armado pelo tempo configurado. Se o botão do controle remoto for pressionado por um tempo maior que o selecionado, o relé correspondente ficará armado durante o tempo em que o botão do controle remoto estiver pressionado e, ao soltá-lo, o relé correspondente desarma.

*Para quaisquer informações adicionais ou dúvidas, entre em contato com nossa assistência técnica pelo site:*

[www.morey.com.br](http://www.morey.com.br)